

ООО "Творческая мастерская архитектора Перепелицы В.М."  
Свидетельство № СРО-П-056-16112009-0285 от 03.06.13

Дизайн-проект по благоустройству общественной территории. Центральный парк, Новгородская область, Хвойнинский район, п. Хвойная, ул. Красноармейская

Смета на капитальный ремонт.  
Книга 3. Коммерческие предложения.  
2 этап  
16-20-СМ



ООО "Творческая мастерская архитектора Перепелицы В.М."  
Свидетельство № СРО-П-056-16112009-0285 от 03.06.13

Дизайн-проект по благоустройству общественной территории. Центральный парк, Новгородская область, Хвойнинский район, п. Хвойная, ул. Красноармейская

Смета на капитальный ремонт.  
Книга 3. Коммерческие предложения.  
2 этап  
16-20-СМ

Главный архитектор проекта



П.В. Перепелица

2020 г.

Конъюнктурный анализ

**Благоустройство общественной территории. Центральный парк. Новгородская область, Хвойнинский район, п. Хвойная, ул. Красноармейская. 2 этап**

(наименование объекта строительства)

№ п.п.	Код строительного ресурса	Наименование строительного ресурса, затрат	Полное наименование строительного ресурса, затрат в обосновывающем документе	Ед. изм.	Ед. изм. строительного ресурса, затрат в обосновывающем документе	Текущая отпускная цена за ед. изм. в обосновывающем документе с НДС в руб.	Текущая отпускная цена за ед. изм. без НДС в руб. в соответствии с графиком 5	Стоимость перевозки без НДС в руб. за ед. изм.	Сметная цена без НДС в руб. за ед. изм.	Год	Квартал	Наименование производителя/поставщика	КПП организации	ИНН организации	Гиперссылка на веб-сайт производителя/поставщика	Населенный пункт расположения склада производителя/поставщика	Статус организации (производитель (1)/Поставщик (2))
1	2	3	4	5	6	7	8	9	10	11	12	13	14	15	16	17	18
1		Экструдированный пенополистирол Пеноплэкс Фундамент 100x585x1185 мм	Экструдированный пенополистирол Пеноплэкс Фундамент 100x585x1185 мм	м3	м3	438/0,069 = 6347,82	6347,82/1,2=5289,85	-	5289,85	2020	4	ООО «СТД «ПЕТРОВИЧ» Г. В. НОВГОРОД	997350001	7802348846	<a href="https://novgorod.petrovich.ru">https://novgorod.petrovich.ru</a>	Сырково шоссе 3 Великий Новгород	2
	<b>ТЦ_12.2.05.09_53_7814_315235_26.12.2020_02</b>	Экструдированный пенополистирол Пеноплэкс Фундамент 100x585x1185 мм	ЭПП (XPS) ПЕНОПЛЭКС Фундамент L-кромка плита 1185x585 100 мм	м3	м3	382,5/0,069 = 5543,48	5543,48/1,2=4619,57	-	4619,57	2020	4	ООО «Европрофиль»	470301001	7814315235	<a href="https://novgorod.upokupka.ru">https://novgorod.upokupka.ru</a>	пер. Базовый, д. 13 Великий Новгород	2
		Экструдированный пенополистирол Пеноплэкс Фундамент 100x585x1185 мм	Утеплитель Пеноплэкс Фундамент (1185x585x100 мм)	м3	м3	6351,0	6351,0/1,2=5292,50	-	5292,50	2020	4	ООО «ТСК ДИПЛОМАТ»	772501001	7705935398	<a href="https://tskdiplomat.ru">https://tskdiplomat.ru</a>	Новгородская обл, п. Хвойная, ул. Красно	2

															рмейска я д.6		
2	<b>ТЦ_103_23_2373005291_14.10.2020_01</b>	Туалетный модуль Т-14-АИ с пандусом	Туалетный модуль Т-14-АИ с пандусом	шт	шт	108000 0	10800 00,00/ 1,2=9 00000	-	90000 0	202 0	4	ООО «Кубанский Завод Металлокон струкций»	23730 1001	237300 5291	<a href="https://tuilet.biz">https://tuilet.biz</a>	Краснод аврский край, Динский р-он, станция Васюрин ская ул. Западна я 26	1
		Туалетный модуль Т-14-АИ с пандусом	Туалетный модуль по Т-14-АИ по ТЗ с пандусом и кассой	шт	шт	109500 0	10950 00/1,2 =9125 00	-	91250 0	202 0	4	ООО ГК «Клстер»	77310 1001	773137 1187	Счет №441 от 29.12.202 0	Москва, пер. Петра Алексее ва 2-й, д.2 офис 22	1
		Туалетный модуль Т-14-АИ с пандусом	Автономный туалетный модуль на две кабины «Амстердам	шт	шт	175000 0	17500 00/1,2 =1 45 8 333, 33	-	1 458 333,3 3	202 0	4	ООО «АБС»	50500 1001	505013 4680	<a href="https://abs-industrial.ru">https://abs-industrial.ru</a>	Московс кая обл, г. Щелково , московск ая ул. 68А, пом.26	1
3	<b>ТЦ_102_53_5310021641_26.12.2020_02</b>	Ограждения (секция 2,1*1,0)	Ограждения (секция 2,1*1,0)	шт	шт	-	4260, 00	-	4260, 00	202 0	4	ООО «Визит -Сервис»	53100 1001	531002 1641	<a href="http://металлоизделия53.pdf/">http://металлоизделия53.pdf/</a>	Великий Новгоро д ул. Большая Санкт- Петербур гская, д. 64, кор. 1, офис 3	2
		Ограждения (секция 2,1*1,0)	Ограждения (секция 2,1*1,0)	шт	шт	-	5070, 00	-	5070, 00	202 0	4	Художестве нная мастерская Смоляр ИП Смоляр Максим Владимиров ич	-	532107 083013	<a href="http://maximsmolyar.ru">http://maximsmolyar.ru</a>	ул. Каберова - Власьевс кая д.22 Великий Новгород	2



		Ограждения (секция 2,1*1,0)	Ограждения (секция 2,1*1,0)	шт	шт	-	9660	-	9660	2020	4	ООО «Теремок»	532101001	5321001735	<a href="http://www.galichi.ru">http://www.galichi.ru</a>	Завод «Элкон» у л. Нехинская. Г. Великий Новгород	2
4	<b>ТЦ_15.2.03.06_50_7733326140_26.12.2020_02</b>	Урна уличная «Стрит»	Урна уличная «Стрит»	шт	шт	12000,00	12000,00/1,2=10000	-	10000,00	2020	4	ООО «НОВЫЙ ПАРК»	7734010010	7733326140	<a href="https://7skameek.ru">https://7skameek.ru</a>	Московская область, г. Подольск, мкр Климовск, ул. Ленина д 1	1
		Урна уличная «Стрит»	Урна (нн-4)	шт	шт	15000.00	15000.00/1,2=12500	-	12500.00	2020	4	ООО СтройИнвестСервис" Металлопрокат	772901001	7716586558	<a href="http://stroyis.ru/">http://stroyis.ru/</a>	г. Москва, Волоколамское шоссе д.1	1
		Урна уличная «Стрит»	Урна парковая «Краков круглая»	шт	шт	15000.00	15000.00/1,2=12500	-	12500.00	2020	4	Компания "Хоббика"	772001001	7720668789	<a href="https://hobbyka.ru">https://hobbyka.ru</a>	г. Москва, ул. Молостных 14А, оф. 6, 7, 7А, 23, 23 А-В, 33Б, 34	1
5	<b>ТЦ_01.6.03.02_50_2013007215_29.12.2020</b>	Резиновое покрытие толщиной 15мм	Бесшовное резиновое покрытие 15мм	м2	м2	950	950/1,2=791,67	-	791,67	2020	4	компания «Эласт Спорт»	503601001	2013007215	<a href="http://резиновая-площадка.рф">http://резиновая-площадка.рф</a>	Московская обл, г Подольск, проезд Нефтебазовский, 8	1
		Резиновое покрытие толщиной 15мм	Бесшовное покрытие 15мм. Клей Voramer.	м2	м2	1250	1250/1,2=1041,67	-	1041,67	2020	4	ИП Афанасьев Евгений Александрович	-	782570216904	<a href="https://завод-резиновой-плитки.рф">https://завод-резиновой-плитки.рф</a>	Парголово СПб, Подгорная ул. дом 39	2

		Резиновое покрытие толщиной 15мм	Бесшовное покрытие 15мм СПОРТ15	M2	M2	1300	1300/1,2=1083,33	-	1083,33	2020	4	ООО "СпортСтрой Проект"	780701001	7807141637	<a href="https://www.supersport.ru/page.php?id=5">https://www.supersport.ru/page.php?id=5</a>	190000, Россия, Санкт-Петербург, ул. Галерная, дом 55	1
--	--	----------------------------------	---------------------------------	----	----	------	------------------	---	---------	------	---	-------------------------	-----------	------------	---	---	---

Составил            Инженер-сметчик            Иванов А. А.  
\_\_\_\_\_

[должность, подпись (инициалы, фамилия)]

Проверил  
\_\_\_\_\_

[должность, подпись (инициалы, фамилия)]

## Коммерческое предложение

Объект: Дизайн-проект по благоустройству общественной территории. Центральный парк, Новгородская область, Хвойнинский район, п. Хвойная

### Коммерческое предложение на ограждение

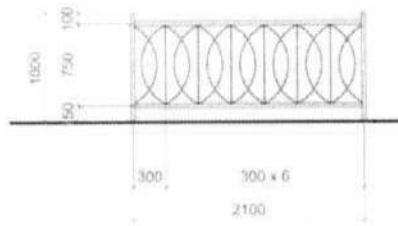
Поз.	Изображение	Наименование	Материалы	Габариты	Кол-во, шт	Цена, руб.
1		<u>Секция ограждения</u>	<b>Металл:</b> Каркас секции из профильной трубы 40x40 Заполнение из прутка круглого или квадратного сечения. Цвет – темно-серый	Длина: 2100 мм Ширина: 40 мм Высота: 1000 мм	162	9660 = 00 за 1 шт 1564920 = 00 за 97

НДС не облагается

Согласовано:  
 Директор МБУ  
 «Хвойнинское городское  
 хозяйство»





«ХУДОЖЕСТВЕННАЯ МАСТЕРСКАЯ СМОЛЯР»  
ИП Смоляр Максим Владимирович  
ИНН 532107083013 8(921)730-01-88  
[www.maximsmolyar.ru](http://www.maximsmolyar.ru)  
[smol\\_art@list.ru](mailto:smol_art@list.ru)  
Великий Новгород, ул. Каберова-  
Власьевская д. 22

12.10.2020 г.

### Коммерческое предложение

Газонное ограждение по эскизу заказчика, центральный парк, Хвойнинский район п. Хвойная.

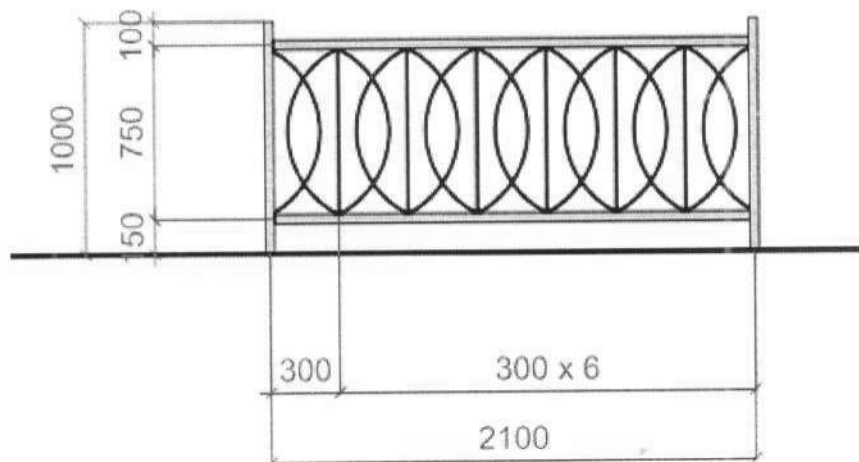

Материал проф. труба 40x40x1,5, круг 14 мм.

Стоимость 1 секции - 5070 руб.

162 секций x 5070 руб. = 821 340 руб.

Используемый материал – сортовой металлопрокат Ст.3: профильная труба, квадрат, круг. Для сварки элементов конструкций применяются: защитные газы – CO<sub>2</sub>, сварочная проволока Св 08Г2С.

Покраска изделий включает – холодное оцинкование «уязвимых участков» ZINGA (Бельгия), порошковая покраска (краска) Текнос Финляндия.

Стоимость расчета актуальна по январь 2021 года.

НДС не облагается

Согласовано:  
Директор ИБ У. «Хвой-  
нинское городское  
хоз. листво»  
*Ирина Терехалова и.и.*

# ООО «Визит-сервис» Великий Новгород

Телефоны: 8(8162) 55-90-73, 55-90-74, +7-951-722-2077

E-mail: vizit53@bk.ru, info@vizit53.ru

Сайты: металлоизделия53.рф, www.vizit53.ru



## КОММЕРЧЕСКОЕ ПРЕДЛОЖЕНИЕ от 26.12.2020г.

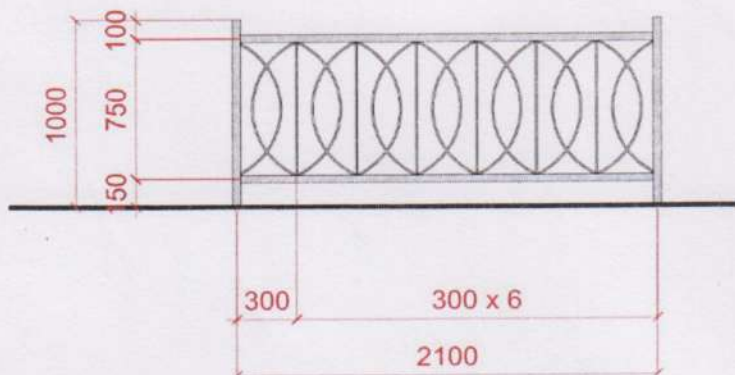

: Дизайн-проект по благоустройству общественной территории. Центральный парк, Новгородская область, Хвойнинский район, п. Хвойная

КАЛЬКУЛЯЦИЯ					
№/п/п	Товары, услуги	Ед.измерения	Кол-во секций	Цена за ед.изготовление	ИТОГО
1	Газонное ограждение по эскизу заказчика Высота столба: 1500мм Размер секции: 750*2100мм Каркас секции проф. труба 40*40*1,5 мм Заполнение круг 14мм Столб: проф. труба 40*40*1,5 мм с заглушкой Окраска: грунт-эмаль антикоррозионная 3 в 1 (цвет: темно-серый)	шт.	162	4260	690 120,00
	<b>ИТОГО (САМОВЫВОЗОМ)</b>				<b>690 120,00</b>

Шестьсот девяносто тысяч сто двадцать рублей 00 копеек. НДС не облагается.





mail — Яндекс: нашлось Mail.ru: почта, поиск в ин Вы слушаете Russia Резиновое покрытие

резиновая-площадка.рф Резиновое покрытие цена начинается от 600 руб./м2. Резиновое покрытие, которое пре...

Мы зарегистрированы на Портале Поставщиков

+7 916 787 51 91  
79651340240@yandex.ru

Крошка гранулированная резиновая Цена от 23 руб.кг

Имя Телефон Эл.Почта

Комментарий

+ ДОБАВИТЬ ФАЙЛ

XF A 5

Отправить

Главная Сервис Обслуживания Коммерческое Предложение Дополнительные Услуги Прайс Лист Контакты

Продажа Продукции

Резиновые Покрытия Цена

Резиновое покрытие для дачи

Термо валик Термо глита для резиновой крошки

Спортивная разметка и разметочная машина для нанесения спортивной разметки

Резиновое покрытие цена начинается от 650 руб./м2.

Резиновое покрытие, которое предлагаем нашим заказчикам имеет следующую характеристику:

Покрытие из резиновой крошки 	Прочность при разрыве	1,5	МПа
	Относительное удлинение при разрыве	0,7	%
	Деформирование при вдавливании — восстанавливаемость	85	%
	Истираемость	0,5	г/см2

Введите здесь текст для поиска

9:31 26.01.2021



29.12.2020г

Соловьева  
 Директор ООО  
 "Объединенное городское  
 хозяйство" ИФ  
 Червонина И.И.



Яндекс.Браузер: Резиновое покрытие | Резиновое покрытие цена начинается от 600 руб./м2. Резиновое покрытие, которое пре...

Главная | Сервис Обслуживания | Коммерческое Предложение | Дополнительные Услуги | Прайс Лист | Контакты

				бледно-желтый Основание: асфальт, бетон Водопроницаемое
	Бесшовное резиновое покрытие 15 мм	м2	950 руб.	Бесшовное покрытие из резиновой крошки «Стандарт». В состав входит резиновая крошка, пигментный краситель и полиуретановое связующее Фракция крошки 2-4 мм Толщина: 15 мм Возможные цвета: зеленый, синий (голубой), терракот, бледно-желтый Основание: можно делать на сыпучем (песчано-щебеночном) основании рекомендуем делать на твердом основании Водопроницаемое
<b>Наши Новости</b>				Бесшовное покрытие из резиновой крошки «Стандарт» В состав входит

Услуги по благоустройству  
 Резиновое покрытие МАСТЕРФАЙБР  
 Миксер для резиновой крошки  
 купить  
 Акции для тех, кто у нас впервые  
 Постоянные Скидки Для Тех Кто Не Спешит  
 Экспресс Акции

Введите здесь текст для поиска

9:31 26.01.2021

Стоимость указана с НДС

Солесованко Сергей Сергеевич  
 Руководитель отдела продаж  
 ООО «Сельскохозяйственное хозяйство»  
 ул. 4/1



Яндекс. браузер: майл — Яндекс: нашлось, Эксперт спрогнозировал, Вы слушаете Russia, Купить покрытие из р...

резиновая-площадка.рф    Купить покрытие из резиновой крошки по адресу

Главная    Сервис Обслуживания    Коммерческое Предложение    Дополнительные Услуги    Прайс Лист    **Контакты**

**Продажа Продукции**    **Контакты**

Резиновое покрытие для дачи

Термо валик Термо плита для резиновой крошки

Спортивная разметка и разметочная машина для нанесения спортивной разметки

Термо валик для резиновой крошки

Миксер для резиновой крошки

Контактная информация [www.резиновая-площадка.рф](http://www.резиновая-площадка.рф)

Адрес офиса: Московская область, г. Подольск, нефтебазовский проезд дом 8

Адрес склада плитки из резиновой крошки: Московская область, г. Королев

По вопросам:

- \* приобретения резиновой плитки, резиновой крошки, полиуретанового связующего, пигментного красителя
- \* бесшовного резинового покрытия
- \* строительства детских и спортивных площадок под ключ
- \* асфальтирования площадок
- \* спортивной разметки
- \* детского и спортивного оборудования

Просим звонить по тел: 8 916 787 51 91

Эл. почта [79651340240@yandex.ru](mailto:79651340240@yandex.ru) (для заявок и коммерческих предложений)

VIBER — +79651340240

WhatsApp — +79651340240

Большая Серпуховская улица

9:32 26.01.2021

<http://резиновая-площадка.рф> ИНН 2013007215 КПП 503601001 Компании «Эласт Спорт»

Свиридович, Сергей Львович  
 Руководитель отдела продаж  
 [Подпись]  
 Свиридович С.Л.



2013007215 — Яндекс.Н... ООО "Эластпорт", ПК X Россиянам рассказали, к... Вы слушаете Russia X

www.rusprofile.ru ООО "Эластпорт", Подольск (ИНН 2013007215, ОГРН 1182036001564)

**ОБЩЕСТВО С ОГРАНИЧЕННОЙ ОТВЕТСТВЕННОСТЬЮ "ЭЛАСТСПОРТ"**  
 Действующая организация

**ОГРН** 1182036001564 от 6 марта 2018 г.  
**ИНН/КПП** 2013007215 503601001

**Дата регистрации** 06.03.2018  
**Уставный капитал** 10 000 руб.

**Юридический адрес**  
 142101, Московская область, город Подольск, Нефтебазовский проезд, дом 8 корпус администрат.-бытовой, кабинет 217, этаж 2

**Руководитель**  
 Генеральный директор  
**Григорян Асминэ Арменовна**  
 с 6 марта 2018 г.

**Среднесписочная численность**  
 1 сотрудник (2019)

**Специальный налоговый режим**  
 УСН (2019)

**Реестр МСП**  
 Статус: микропредприятие  
 присвоен 10 декабря 2020 г.

**Это ваша компания?** [Управлять страницей](#)

**Основной вид деятельности**  
 Производство прочих резиновых изделий (22.19)  
**Все виды деятельности (57)**

**Налоговый орган**  
 Межрайонная инспекция ФНС России №5 по Московской области  
 с 23 октября 2019 г.

**Коды статистики**  
 ОКПО 27057057  
 OKATO 46460000000  
 OKTMO 46760000001  
 ОКФС 16  
 Частная собственность  
 ОКГУ 4210014  
 Организации, учрежденные юридическими лицами или гражданами, или юридическими лицами и гражданами совместно  
 ОКФС 12300  
 Общество с ограниченной ответственностью

**Контакты**  
 ☎ Телефон  
 +7 (800) 300-00-00  
 ✉ Электронная почта  
 -  
 🌐 Сайт  
 -  
 Для просмотра контактов оформите

**Специальные реестры**

Недобросовестные поставщики	НЕ СОСТОИТ
Дисквалифицированные лица	НЕ СОСТОИТ
Массовый руководитель	НЕ СОСТОИТ
Массовый учредитель	НЕ СОСТОИТ
Массовый адрес	НЕ СОСТОИТ

**Отметки в ЕГРЮЛ**

Недоверенность руководителя	НЕТ
Недоверенность учредителя	НЕТ
Недоверенность адреса	НЕТ

**Последние изменения**

**10.12.2020**  
 Организация включена в Реестр малого и среднего предпринимательства, категория: микропредприятие

**24.09.2020**  
 Новая госзакупка в роли поставщика, контракт № 3350600373120000003, контрагент: МБУ "Физкультурно-Оздоровительный Комплекс", МБУ "ФСК"

**15.09.2020**  
 Новая госзакупка в роли поставщика, контракт № 2772381433220000080, контрагент: ГБУ "Автомобильные Дороги"

Составлено: Григорян Асминэ Арменовна  
 Исполнительное директором ООО "Эластпорт" К. Н. К.





https://завод-резиновой-плитки.рф

Покрывтия из резинов...

Mail.ru: почта, поиск в и...

Вы слушаете Russia

завод-резиновой-плитки.рф

Покрывтия из резиновой крошки

 **Покрывтия FINISH** Производство, продажа и монтаж резиновых покрытий **+7 (812) 628 05 67** Доставка СПб, МОСКВА, РФ

Мы предлагаем, современное, универсальное, практичное решение: Покрытие из резиновой крошки с широким спектром применения!

**МЯГКО - УДОБНО - КРАСИВО - НАДЕЖНО**

РЕЗИНОВАЯ ПЛИТКА - БЕСШОВНОЕ ПОКРЫТИЕ - НАБОРЫ ДЛЯ РЕМОНТА и УКЛАДКИ

ПРОИЗВОДСТВО - УКЛАДКА - РЕМОНТ

Оставьте заявку сейчас и получите Коммерческое предложение именно для Вас в течении 15 минут совершенно бесплатно!

Введите здесь текст для поиска

9:47 26.01.2021

Спасибо. С уважением МБУ  
Александровское отделение  
  
Александровский



завод-резиновой-плитки.рф

Покрyтия из резиновой крошки

Клей: ECU 5 (Польша) Vogamer (Франция)  
Крошка: Отборная (Россия) Пигмент (Голландия)

Наименование изделия толщина	От 40 до 90 м2	От 91 до 190 м2	От 191 до 500 м2	От 501 м2
Бесшовное покрытие Клей Vogamer 10 мм	1290 руб	1190 руб	<b>1150 руб</b>	1020 руб
Бесшовное покрытие из крашеной SBR крошки (аналог EPDM) 15-18 мм	1998 руб	1890 руб	<b>1790 руб</b>	1690 руб
Бесшовное покрытие Клей Vogamer 15 мм	1390 руб	<b>1250 руб</b>	<b>1190 руб</b>	1120 руб
Планировка основания	150 руб	150 руб	<b>100 руб</b>	100 руб
Бесшовное покрытие Клей Vogamer 20 мм	1550 руб	1390 руб	<b>1350 руб</b>	1320 руб
Бесшовное покрытие в 2 слоя (20+20) 40 мм	2900 руб	2700 руб	<b>2550 руб</b>	2450 руб
Бесшовное покрытие PREMIUM EPDM 10+5 мм	2390 руб	2150 руб	<b>2050 руб</b>	1998 руб
Бесшовное покрытие PREMIUM EPDM 15+5 мм	2550 руб	2290 руб	<b>2150 руб</b>	2100 руб

Внимание: Если ваш метраж ниже 40 м2 !!! то добавляется выезд на объект в размере 10 000 руб

Пример: У вас 8 м2 толщина 10 мм  
Итого: 8x1290 руб = 10320 руб +

Наверх

29.12.2020. Стоимость указана с НДС

Сопровождающий: Федотов А.А.  
"Квартальная горючая продукция"

*Александр Николаевич*





торговая компания всё н | Всё На Складе - Конта | X | Покрyтия из резиновой | Mail.ru: почта, поиск в ин | Вы слушаете Russi | X | + | [Icons]

www.vsenasklade.ru | Всё На Складе - Контакты

**Уважаемые Дамы и Господа покупатели ! Убедительная просьба ! Перед посещением нашего производства или склада просим вас сначала зарезервировать покупку по телефону или оформить заказ через форму сайта !!!**

(Данный интернет-сайт носит информационный характер и ни при каких условиях не является публичной офертой, которая определяется положениями Статьи 437 (2) Гражданского кодекса РФ.

Торгово-Производственная Компания VseNaSklaде приглашает к сотрудничеству поставщиков товаров!

Мы заинтересованы в получении предложений, касающихся поставки товаров, которые могут быть представлены в нашем магазине.

Мы работаем с поставщиками на следующих условиях:

- Поставщик регулярно предоставляет информацию о ценах и остатках товаров на своих складах (табличная форма, например, в формате Word, Excel);
- Поставщик регулярно и своевременно предоставляет информацию об изменении отпускных цен на предлагаемую продукцию;
- Возможность оперативного заказа и забора товара со склада поставщика;
- Возможность возврата нерезализованных товаров надлежащего качества на склад поставщика;
- Отсрочка платежа (предпочтительно);
- Ваши предложения с описанием предлагаемых товаров и их стоимости направляйте к нам!

Реквизиты:

- ИП Афанасьев Евгений Александрович
- ИНН 78.25.70.216.904
- ОГРНИП 3117.6472.8700.446

**afo.x@mail.ru**

Вы уже смотрели | Корзина 0 | Оформить заказ

Введите здесь текст для поиска | [Taskbar icons] | 9:52 26.01.2021

Соловьев, Сергей Львович  
Квартальный директор ООО "Всё на складе"  
Афанасьев Евгений Александрович





Mail.ru: почта, поиск в ин... Вы слушаете Russia... X Я бесшовное резиновое по... "СпортСтройПроект" X +

www.supersport.ru "СпортСтройПроект" - БЕСШОВНОЕ ПОКРЫТИЕ ИЗ РЕЗИНОВОЙ КРОШКИ ДЛЯ СПОРТИВНЫХ...



190000, Россия, Санкт-Петербург, ул. Галерная, дом 55. Тел.: СПб: +7(812)963-58-10; МСК: +7(921)344-7010; РФ: +7(800)700-5820. e-mail: sportsport@mail.ru

**КИРПИЧНАЯ КРОШКА фракция 00-1,6 мм**  
для колеровки штукатурных растворов,  
спортивных площадок, теннисных кортов.

**КОРЗИНА**  
0 руб.  
Оформить покупку

цены меняются, уточняйте стоимость у наших менеджеров.

Поиск... Найти КОМПАНИЯ ДОСТАВКА ГАРАНТИИ ПАРТНЕРАМ КОНТАКТЫ

Начало > 6. ПОКРЫТИЯ спортивные > БЕСШОВНЫЕ покрытия

## БЕСШОВНОЕ ПОКРЫТИЕ ИЗ РЕЗИНОВОЙ КРОШКИ

### ДЛЯ СПОРТИВНЫХ И ДЕТСКИХ ПЛОЩАДОК



- 1. СООРУЖЕНИЯ спортивные
- 2. ПЛОЩАДКИ спортивные
- 3. ДЕТСКИЕ площадки
- 4. Площадки для СОБАК
- 5. ОБОРУДОВАНИЕ спортивное
- 6. ПОКРЫТИЯ спортивные
- ТЕННИСИТ кирпичная крошка
- ТРАВА искусственная
- БЕСШОВНЫЕ покрытия
- РУЛОННЫЕ покрытия
- СИНТЕТИЧЕСКИЙ лёд
- ...КА из резиновой крошки

Ожидается www.supersport.ru

Введите здесь текст для поиска

10:00 26.01.2021

Согласовано. Директор ООО  
Крестьянский городской поселок  
*Александр Николаевич*





Mail.ru: почта, поиск в ин... Вы слушаете Russia... X бесшовное резиновое п... "СпортСтройПроект" X +

www.supersport.ru "СпортСтройПроект" - Универсальное бесшовное наливное покрытие Мастерфайбр. Поставка,...

**ВНИМАНИЕ!!!** Цены на некоторые позиции меняются, уточняйте стоимость у наших менеджеров.

Поиск... Найти КОМПАНИЯ ДОСТАВКА ГАРАНТИИ ПАРТНЕРАМ КОНТАКТЫ

1. СООРУЖЕНИЯ спортивные  
2. ПЛОЩАДКИ спортивные  
3. ДЕТСКИЕ площадки  
4. Площадки для СОБАК  
5. ОБОРУДОВАНИЕ спортивное  
6. ПОКРЫТИЯ спортивные

ТЕННИСИТ хирличная крошка  
ТРАВА искусственная  
БЕСШОВНЫЕ покрытия  
РУЛОННЫЕ покрытия  
СИНТЕТИЧЕСКИЙ лед  
ПЛИТКА из резиновой крошки  
ПЛИТКА пазл из ПВХ  
МОДУЛЬНЫЕ покрытия  
ЗАЩИТНЫЕ покрытия  
ГАЗОННЫЕ решетки  
ПАРКЕТ спортивный  
ТАТАМИ  
ТРОТУАРНАЯ плитка

7. ПАРКОВОЕ оборудование  
8. ДВОРОВОЕ оборудование  
9. ЗАБОРЫ ограждения

Начало > Каталог товаров > 6. ПОКРЫТИЯ спортивные > БЕСШОВНЫЕ покрытия > Покрытие для спорт площадок СПОРТ15

**БЕСШОВНЫЕ покрытия**

Покрытие для спорт площадок СПОРТ15

окрашенная резиновая крошка с полиуретановым связующим

Цена: **1 300 руб.**

Кол-во:

**Добавить**

**Уточнить наличие**

Мера: **м/кв**  
Производитель: **Марина**

Водопроницаемое, бесшовное, пористое покрытие из резиновой крошки.  
Толщина **15 мм**

**<<< Назад**

СПОРТ15 - однослойное водопроницаемое цветное покрытие для детских площадок, пешеходных дорожек

Введите здесь текст для поиска

10:01 26.01.2021

29.12.2020. Стоимость указана с НДС

Составлено Фирма ЛТЮ  
Квартальная отчетная форма  
Иванов И.И.

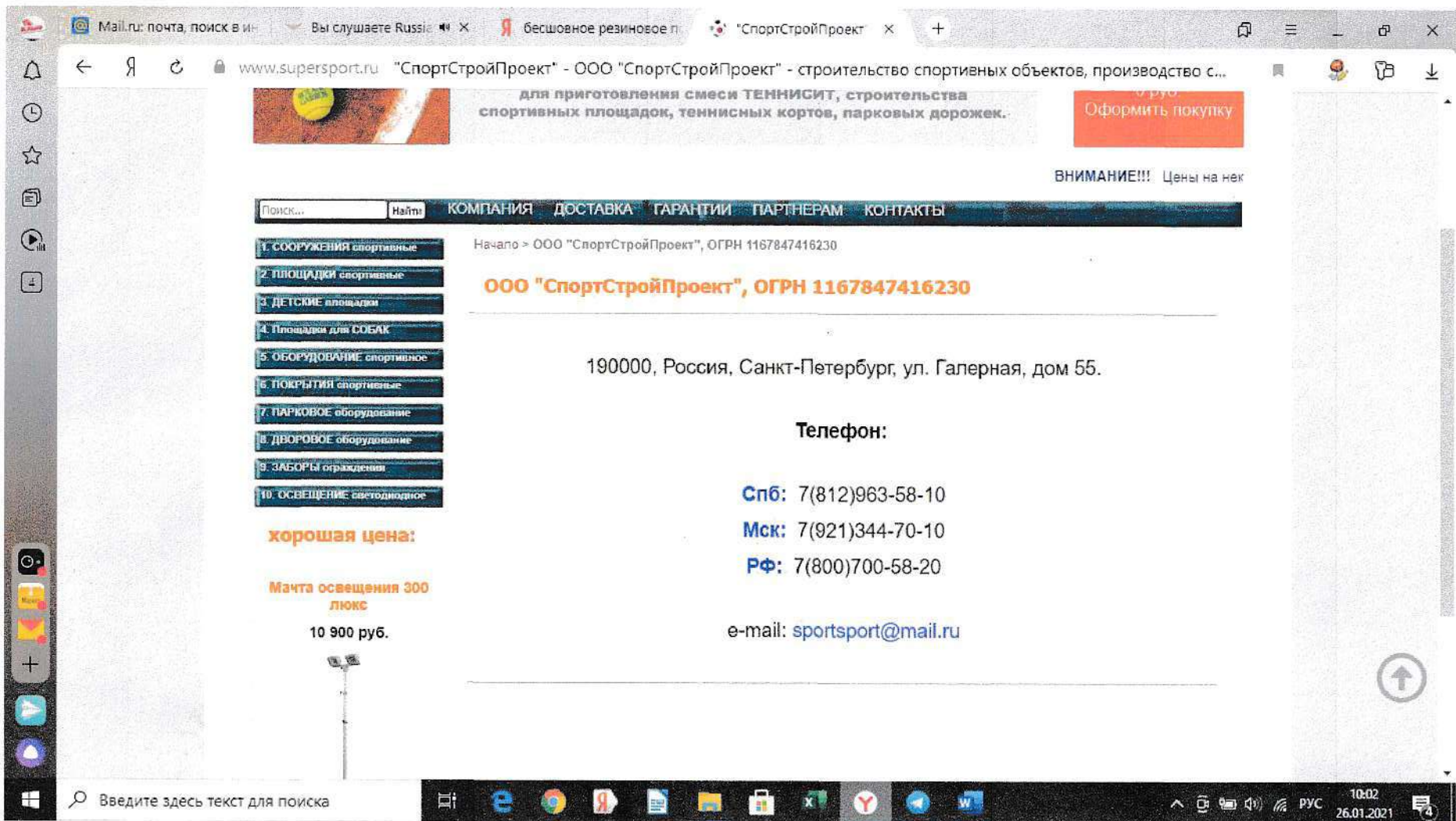

ИНН 7807141637 КПП 780701001

*Солосованко Виктор Михайлович*  
*Квартальный менеджер*  
*Адрес: Перва-Сельская ул. д. 11*





## Коммерческое предложение № 5014-2 от 14.10.20

Страница 1 из 3

УВАЖАЕМЫЙ КЛИЕНТ!

ООО «Кубанский завод металлоконструкций» (ООО «КЗМ») предлагает Вам поставку следующих модульных зданий нашего завода полностью готовых к эксплуатации:

№ п/п	Наименование	Кол-во	Ед. изм.	Цена, в т.ч. НДС 20%, руб.	Сумма, в т.ч. НДС 20%, руб.
1	Туалетный модуль Т-14-АИ Автономный. Стандартная комплектация. Наружная отделка натуральной деревянной рейкой	1	шт.	990 000	990 000
2	Пандус для МГН «Премиум» Настил - алюминиевый рифленый лист, поручни - круглая труба из нержавеющей стали.	1	шт.	90 000	90 000
3	Доставка в Новгородская область, Хвойнинский район, п. Хвойная, ул. Красноармейская	1	шт.	70 000	70 000
<b>ИТОГО</b>					<b>1 150 000</b>

**УКАЗАННАЯ СТОИМОСТЬ ДЕЙСТВИТЕЛЬНА ТОЛЬКО ПРИ СОБЛЮДЕНИИ СЛЕДУЮЩИХ УСЛОВИЙ**

**1. ПОРЯДОК ОПЛАТЫ:**

Аванс - 60% от стоимости товара, окончательный платеж – после готовности товара на заводе к отгрузке.

**2. ДОСТАВКА И РАЗГРУЗКА:**

Доставка товара осуществляется автотранспортом силами и средствами Поставщика.

Покупатель имеет право осуществить доставку со склада Поставщика своими силами

Разгрузка товара на месте поставки и монтаж в стоимость не включены

**3. СРОК ИЗГОТОВЛЕНИЯ И ДОСТАВКИ:**

Срок изготовления товара – до 30 рабочих дней с момента аванса в зависимости от загруженности завода в момент заказа.

Срок доставки товара – до 5 рабочих дней с момента внесения окончательного платежа Покупателем.

**4. ГАРАНТИЯ:**

Срок гарантии на продукцию – 12 месяцев.

**5. СРОК ДЕЙСТВИЯ ДАННОГО ПРЕДЛОЖЕНИЯ:**

до 31 декабря 2020 г., по истечении указанного срока актуальность предложения необходимо уточнить.

Предложение не является офертой и может быть пересмотрено при заключении договора по причине изменяющихся цен и сроков поставки на комплектующие.

**Если Вам необходимо предложение с более низкой ценой, то просим Вас связаться с нами. Удешевить товар можно всегда, но не всегда мы приобретаем самые дешевые вещи.**

С пожеланием сотрудничества,  
Директор  
ООО «Кубанский Завод Металлоконструкций»

Ветер Н.В.



*Согласовано:*  
*Директор МБЧ "Хвойнинское*  
*городское хозяйство"*  
*Иванов-Древалова И.И.*

**Предостережение от мошенников:**

Дополнительно хотим Вас предостеречь от мошенников, которые воруют информацию с нашего сайта (фотографии, наименования товаров, характеристики)

и выдают себя как завод-производитель. На самом деле зачастую это не так! Они обманывают заказчиков и поставляют им товар с иными параметрами и материалами, а иногда совсем не поставляют после оплаты аванса!

На нашем сайте подготавливается информация о подобных случаях и скоро будет опубликована.

Пожалуйста отслеживайте в коммерческих предложениях от компаний наличие их реквизитов, а также историю данной компании по данным реквизитам на общедоступных ресурсах. Так же Вы можете запросить у них фотографии готовых изделий.

Например, на сайте <https://www.list-org.com/> введя ИНН организации можно увидеть, как давно создана компания, какая у нее выручка и многое другое.

**Будьте пожалуйста внимательны и осторожны при выборе поставщика!**

Мы в свою очередь будем стараться обеспечить для Вас самые выгодные условия поставки.



**ПОЧЕМУ ПРИОБРЕСТИ ТУАЛЕТНЫЕ И ДУШЕВЫЕ МОДУЛИ ВЫГОДНО ИМЕННО В ООО «КЭМ»?**

- 1 Мы изготовим товар в максимально короткие сроки благодаря большому опыту в данной производственной сфере, а также наличию большинства необходимых для производства материалов на наших складах.
- 2 Для обеспечения широкого рынка сбыта наша компания закладывает небольшую прибыль в стоимость товара, поэтому у нас всегда **не высокие цены**
- 3 Благодаря достаточному штату специалистов в данной отрасли и их большому опыту, а также отделу технического контроля, который отслеживает выпуск продукции на всех этапах его производства **Вы получите товар хорошего качества.**

**Мы можем гарантированно доставить наш товар в любую точку России и стран таможенного союза на собственном автотранспорте за минимальную стоимость**  
**Карта поставок модулей ООО «КЭМ» по состоянию на сентябрь 2020 г.**

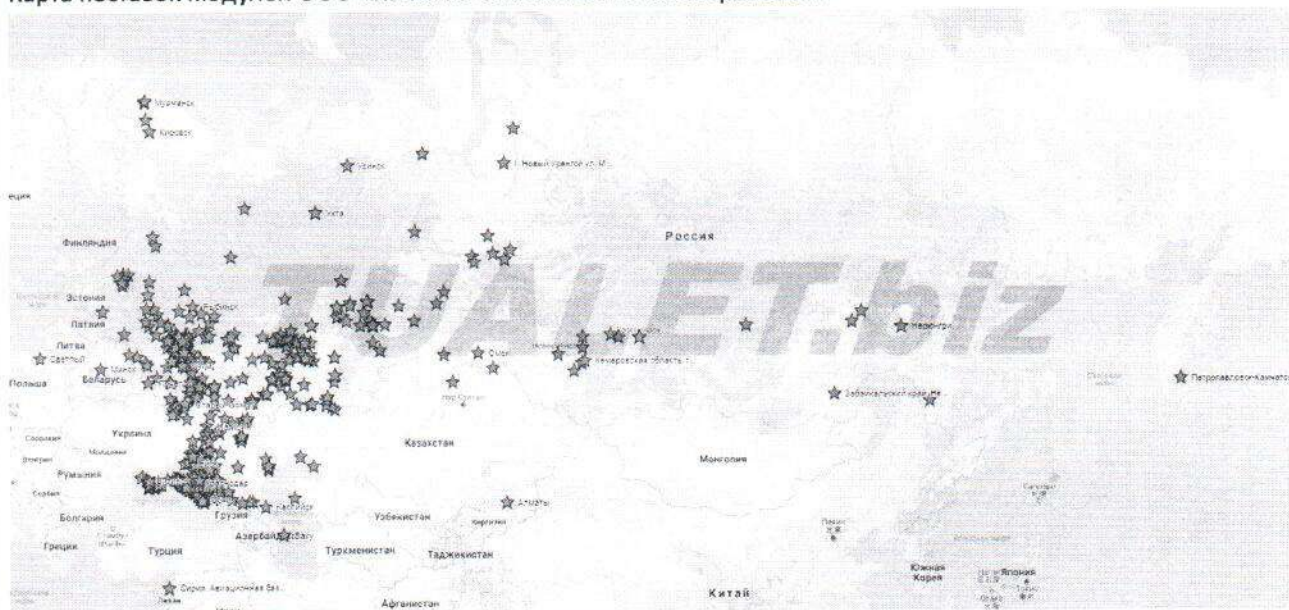

4

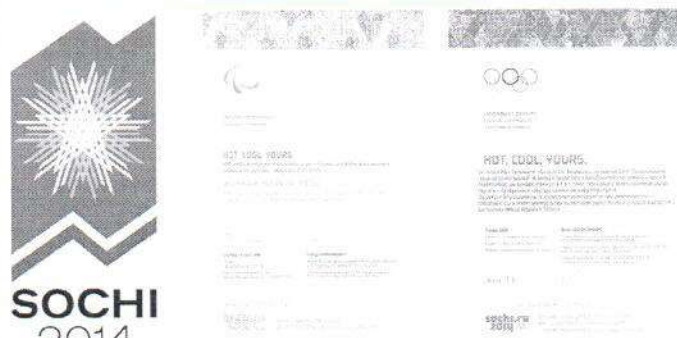

5

ООО «КЭМ» является единственной компанией, выигравшей тендер на поставку и представленной в данной отрасли при подготовке и проведении Олимпийских игр в Сочи-2014.

В рамках заказа на Олимпийские и Параолимпийские игры было поставлено более 500 единиц готовой продукции.

Данный заказ, как и все другие был выполнен точно в срок. За качество поставленной продукции компания награждена сертификатами.



ООО «КЭМ» так же является поставщиком туалетных и душевых модулей в города-участники проведения Чемпионата мира по футболу в 2018 г., а именно: Москва, Сочи, Самара, Волгоград, Екатеринбург, Ростов-на-Дону.

На различные футбольные и тренировочные объекты было поставлено около 100 единиц готовой продукции. Нашими покупателями была особенно высоко оценена оперативность поставки необходимых конфигураций сантехнических модулей в короткий срок.



## Коммерческое предложение № 5014-2 от 14.10.20

Страница 3 из 3

Принять правильное решение при покупке так же поможет следующая дополнительная информация:

Каталог с большим выбором туалетных модулей, актуальными ценами и удобным фильтром.

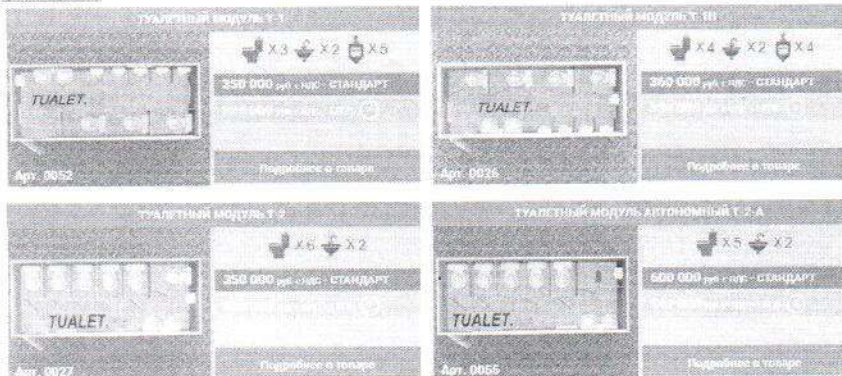

Фотогалерея устанавливаемого оборудования

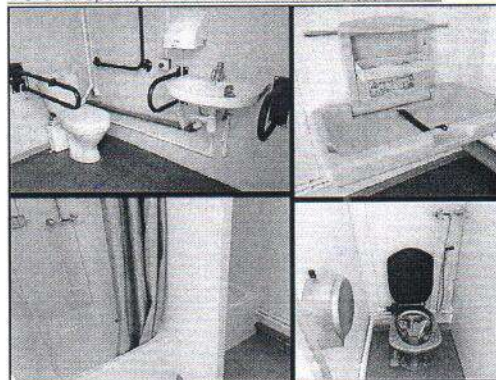

Наш новый YouTube канал



Фотогалерея цветовых решений модулей

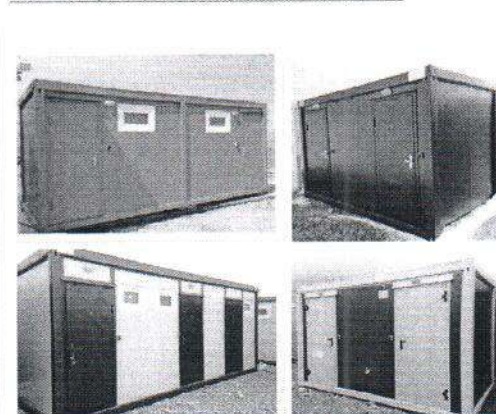

Составлено:  
Директор ИБЗ "Звоитин  
ское городское хозяйство"  
Ирина Деревалова И.И.





**Принять правильное решение при покупке так же поможет следующая дополнительная информация:**

Каталог с большим выбором туалетных модулей, актуальными ценами и удобным фильтром.

Фотогалерея устанавливаемого оборудования

<p>Туалетный модуль Т-1</p> <p>350 000 руб. с НДС - СТАНДАРТ</p> <p>Арт. 0052</p> <p>Подробнее в товаре</p>	<p>Туалетный модуль Т-1Н</p> <p>350 000 руб. с НДС - СТАНДАРТ</p> <p>Арт. 0025</p> <p>Подробнее в товаре</p>
<p>Туалетный модуль Т-2</p> <p>350 000 руб. с НДС - СТАНДАРТ</p> <p>Арт. 0027</p> <p>Подробнее в товаре</p>	<p>Туалетный модуль автономный Т-2 А</p> <p>650 000 руб. с НДС - СТАНДАРТ</p> <p>Арт. 0055</p> <p>Подробнее в товаре</p>

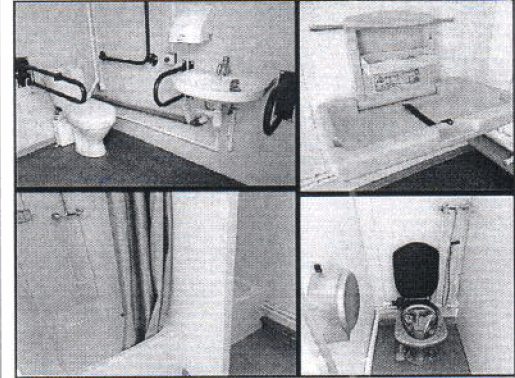

Наш новый YouTube канал

Фотогалерея цветовых решений модулей

<p>Туалетно-душевой модуль Т-8.3</p> <p>2:06</p> <p>Туалетно-душевой модуль Т-8.3</p>	<p>Туалетный модуль Т-22</p> <p>1:01</p> <p>Туалетный модуль Т-22</p>	<p>Туалетный модуль автономный Т-15-А</p> <p>0:47</p> <p>Туалетный модуль автономный Т-15-А</p>
<p>Туалетный модуль для МГН Т-6-АН</p> <p>1:10</p> <p>Туалетный модуль автономный для МГН Т-6-АН</p>	<p>Туалетный модуль Т-7</p> <p>0:44</p> <p>Туалетный модуль Т-7</p>	<p>Туалетный модуль автономный Т-4А</p> <p>1:56</p> <p>Туалетный Модуль Автономный Т-4А</p>

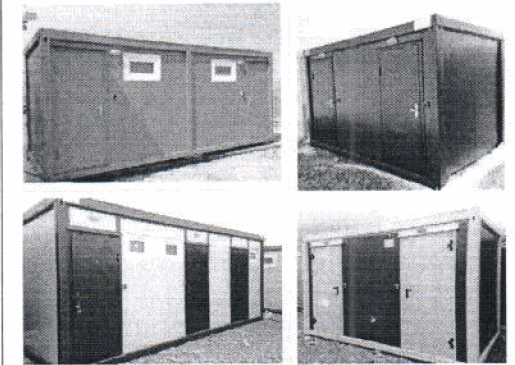

*Составлено:  
Директор ИБЗ "Звоитин  
ское городское хозяйство"  
Ирина Деревалова И.И.*





Письма 16\_20\_ пеноп. «пенот Экстру. Экст. X ЭПП Р Пенот ПЕНО ПЕНО Экстру. +

novgorod.petrovich.ru Экструдированный пенополистирол Пеноплэкс Фундамент 100x585x1185 мм — купить в Петров...

Строительные центры Доставка и подъем Возврат Акции Клуб друзей Услуги Великий Новгород Вход Регистрация

**ПЕТРОВИЧ** Скановая QR-код-сервисная услуга Найти (8162) 33-55-99

КАТАЛОГ Стройматериалы Инструмент Электрика Инженерные системы Интерьер и отделка Сантехника Крепеж Благоустройство **НОВИНКИ**

Главная > Стройматериалы > Теплоизоляция и шумоизоляция > Теплоизоляция > Изделия для фундамента > Пеноплэкс

### Экструдированный пенополистирол Пеноплэкс Фундамент 100x585x1185 мм

Сравнить В смету В избранное Код: 506118 ★★★★★

Цена за лист: 425 руб. (с картой клуба) 438 руб. (за баллы: 106)

ОПИСАНИЕ ДЕТАЛИ ХАРАКТЕРИСТИКИ ОТЗЫВЫ: 19 ВОПРОСЫ: 1 СЕРТИФИКАТЫ

**Наличие**

**Доставим**

Завтра 893 л. ✓

**Доступно со склада самовывоза**

Новгород 893 л. ✓

23:40 25.12.2020



Теплоизоляционный материал из экструдированного пенополистирола. Предназначен для применения в частном домостроении в нагружаемых конструкциях (например, фундаменты, полы, цоколи, садовые дорожки). Плиты ПЕНОПЛЭКС ФУНДАМЕНТ отличаются повышенной прочностью и способны выдерживать существенные нагрузки в течение всего срока эксплуатации (...)

[Показать полностью](#)

Согласовано. Директор ИВУ  
Квартетское городское хозяйство  
Иванов-Кервалов И.Н.



Письмо 16\_20\_AP пеноплек «пенопле» ЭПП (XPS) Пеноплэкс Экструдир...

novgorod.upokupka.ru ЭПП (XPS) ПЕНОПЛЭКС Фундамент L-кромка плита 1185x585 100 мм - купить в интерн...

Оплата и доставка Как работать с сайтом Контакты Статьи О нас

**РАЧНАЯ ПОКУПКА** Новгородская обл. Пункты выдачи

Поиск по каталогу **8 800 444-80-42** Заказать звонок Вход в кабинет 0 Корзина

Каталог Товары по брендам Избранное Сравнение Подписка

**ЗИМНИЕ ПРОМОКОДЫ: ZIMA-25 -25% НА ВСЕ ВОДОСТОКИ И ZIMA-30 -30% НА АКСЕССУАРЫ К САЙДИНГУ БЕЛЫЕ И КОРИЧНЕВЫЕ**

Главная > Каталог > Тепло- и звукоизоляция, пленки > Экструдированный пенополистирол > ПЕНОПЛЭКС ЭПП > ЭПП (XPS) ПЕНОПЛЭКС Фундамент L-кромка плита 1185x585 100 мм

**ЭПП (XPS) ПЕНОПЛЭКС Фундамент L-кромка плита 1185x585 100 мм**

Артикул: 30019028

Отзывы (2) ★★★★★ Просмотры: 353

Подробные характеристики

Срок поставки 1-5 дней

425,00 руб./шт. -10% скидка

**382.50 руб./шт.**

- 1 + В корзину Купить в 1 клик

Сравнение

Напишите нам, мы онлайн! vivo 23:38 25.12.2020

Согласовано: Директор МКУ  
Квартальное торговое предприятие  
Труфанов - Кержанцев Ч.П.





tskdiplomat.ru Утеплитель Пеноплекс Фундамент (1185x585x100 мм): цена, купить

ТСК ДИПЛОМАТ +7 (495) 663-71-82 +7 (495) 956-71-20 sales1@tskdiplomat.ru Пн-Пт: 09:00–18:00 Москва

О компании Новости Статьи Гарантия Доставка Контакты

Минимальная сумма заказа = 2000 руб!

Поиск по каталогу магазина

КАТАЛОГ ТОВАРОВ Стройматериалы Отделочные материалы Инструмент и оборудование Изоляционные материалы

Каталог товаров > Изоляционные материалы > Теплоизоляция > Экструдированный пенополистирол (XPS) > Утеплитель Пеноплекс фундамент (1185x585x100 мм)

### Утеплитель Пеноплекс Фундамент (1185x585x100 мм)

ВЕРНУТЬСЯ В РАЗДЕЛ [ОБЗОР ТОВАРА](#) ОПИСАНИЕ ХАРАКТЕРИСТИКИ ПОХОЖИЕ ТОВАРЫ

Новинка

**ПЕНОПЛЕКС**

Отзывов: 0

Теплоизоляция для заглубленных конструкций: фундаменты, дорожки, септики

Для применения в нагруженных конструкциях.

Толщина, мм:

Стоимость за 1 м<sup>2</sup>: 631.5 руб.

Стоимость 1 упак.: 1 751 руб.

Стоимость за 1 м<sup>3</sup>: 6 315 руб.

Общая стоимость:  
**1 751 руб.**

tskdiplomat.ru/catalog/.../penopleks\_fundament\_1185kh585kh100.html

Отправьте нам сообщение vivo

0:01 26.12.2020

Составлено: Фирма №64  
 Исполнено: 2020 год  
 Исполнитель: Кербалов И.И.

Письмо «16\_20\_AR\_2\_эт...» | пеноплекс Фундамент 1 | пеноплекс Фундамент 1 | 7 skameek.ru — Яндекс | Купить уличную урну

7skameek.ru | Купить уличную урну «Стрит» от производителя

Яндекс Маркет | Более выгодная цена на Урна уличная круглая "Стрит", лак в магазин... —11 808 руб. (из Москвы) | Экономия 192 руб | Посмотреть | Еще предложения

Главная | Сертификаты | Контакты | Полезно знать | Возврат и доставка | Скачать каталог | Авторизоваться

**7 СКАМЕЕК**  
 В ЯНВАРЕ 2021 ГОДА ЗАПЛАНИРОВАНО ПОВЫШЕНИЕ ЦЕНЫ НА ВСЮ ПРОДУКЦИЮ  
 В СВЯЗИ С РОСТОМ ЦЕН НА СЫРЬЕ

Написать нам | 8 (800) 700-33-65 | info@7skameek.ru | 0 руб.

СКАМЕЙКИ | МУСОРНЫЕ УРНЫ | МАНГАЛЫ ПОЛЕННИЦЫ | ДЛЯ ДАЧИ | ДЛЯ ПАРКОВ | ТРИБУНЫ | ДЛЯ БАРОВ И РЕСТОРАНОВ

Скамейки все модели | Уличные мусорные урны | Мангалы и поленицы | Декоративные панно | Велосипедные парковки | Указатели и стеллы | Троллейные столбики | Трибуны уличные | Шезлонги уличные | Пасковые качели | Подставные решетки | Лавочки без спинок

Главная / Мусорные урны / Урна уличная «Стрит»  
**УРНА УЛИЧНАЯ «СТРИТ»**

Есть в наличии | Мусорные урны | Стальные урны | Для дачи | Для парков

Артикул: 67058 | (0 голосов)  
 12000 руб. | Вес 35 кг. | Высота 820 мм.  
 Выбор цвета ангарская сосна

Распечатать страницу

Мы на портале поставщиков  
 Мы зарегистрированы на Портале Поставщиков

Сертификаты

https://7skameek.ru/shop/folder/stendy-i-ukazateli

0:42 26.12.2020

Сотласово, Директор ИВУ  
 «Квотанское городское поселение»  
 Суров-Криволовский

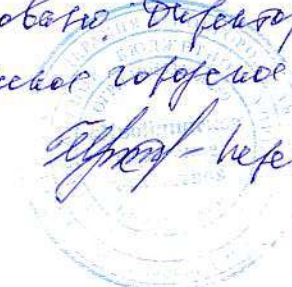



Письмо «16\_20\_АР\_2\_эт» ООО "СтройИнвестСерв" Урна (нн-4)

stroyis.ru Урна (нн-4)

г. Москва, Волоколамское шоссе д. 1 +7(495)740-94-68, +7(925)300-00-97 Контакты

Производство      Металлопрокат      Железобетон      МАФ

## Урна (нн-4)

Стоимость: 15 000



Возврат к списку

Контакты      Задать вопрос

0:50 26.12.2020

Составлено, фирмой ООО  
Квадратный городок оф. в  
Урне-первая...





Письмо «16\_20\_АР\_2\_эт...» урна парковая краков к... Урна парковая «Краков...»

hobbyka.ru Урна парковая «Краков круглая» - купить недорого, цены от производителя Хоббика 20 отзывов

Яндекс Маркет Цена на Яндекс.Маркете на Урна металлическая Титан K250H, 30 л, d-250 мм, черная в маг... — 1 405 руб. (Самовывоз) Посмотреть Еще предложения

Внимание! В январе 2021 года планируется существенное увеличение цен на продукцию из-за роста цен на сырьё. Успей заказать по старым ценам.

**hobbyka** Каталог Услуги Наше производство Наши работы  
Дилерам Франшиза Инфобизнес Контакты +7 495 248-03-18 (Москва, другие офисы)  
8 800 333-57-78 (регионы)

Главная / Каталог / Уличные урны / Урна парковая «Краков круглая»

Урна парковая «Краков круглая»  
Артикул: 12315

15000 руб.

Добавить к заказу

Версия Стандарт Отправьте нам сообщение

0:57 26.12.2020

Соплековской Олигарх Лекс  
Квартальная городская череповцо  
Иванов Керамическая

Исх. №3/246 от 29.12.2020г.

по месту требования

**КОММЕРЧЕСКОЕ ПРЕДЛОЖЕНИЕ НА ИЗГОТОВЛЕНИЕ,  
 АВТОНОМНОГО ТУАЛЕТНОГО МОДУЛЯ  
 НА ДВЕ КАБИНЫ  
 «АМСТЕРДАМ»**

<b>Технические характеристики</b>	
<b>Туалетный модуль</b>	<b>Является автономным, мобильным, для круглогодичного использования и не требует дополнительных пусконаладочных работ, с 3 (тремя) отдельными помещениями с независимыми входами (две туалетные кабины, одна из кабин оборудована под МГН и техническое помещение)</b>
<b>Габаритные размеры</b>	<b>Высота: 2700 мм          Ширина: 2300 мм          Длина: 4750 мм</b>
<b>Конструктивные решения, изделия и материалы модуля</b>	<b>Внутренняя отделка:          Внутренние стены и потолок: сэндвич панель нержавеющая сталь          Стеновые стыки, плинтуса пола: выполнен из алюминиевого профильного уголка.          Внешняя отделка: древесно-полимерный композит          Пол: алюминиевый рифленый лист          Крыша: Кровельная сэндвич панель.          Двери: Металлические антивандальные, оборудованы механическим врезным замком с фиксацией из помещения, доводящим устройством, ручкой-скобой.          Унитаз: антивандальный – 2 шт.          Раковина: антивандальная - 2 шт.          Кран: механический - 2 шт.          Диспенсер для туалетной бумаги: антивандальный – 2 шт.          Диспенсер для мыла: антивандальный - 2 шт.          Диспенсер для салфеток: антивандальный - 2 шт.          Урна для мусора: металлическая - 2 шт.          Крючки для одежды: металлический - 2 шт.          Зеркало настенное: нержавеющая сталь отполированная – 2 шт.          Вентиляция: принудительная          Водонагреватель: объем 10л – 1шт          Система подготовки воды: фильтр грубой очистки воды - 1шт.          Насосная станция- 1шт.          Ступень – 1шт.</b>

*С.А. Сидорова, директор ООО "Амстердам"*  
*Александр Николаевич Г. Г.*  
 ИНН 5050134680  
 КПП 505001001

*Сергей Владимирович*  
 Расчетный счет 40702810601660000544  
 Корр. счет 30101810145250000411



<b>Электропроводка</b>	<p><b>Электропроводка согласно техническим условиям, требованиям действующих нормативных документов</b></p> <p><b>Электропроводка в пользовательских и технических помещениях:</b> выполнена с использованием разъемов класса IP-54 для выключателей и розеток.</p> <p><b>Модуль подключается:</b> к распределительной сети посредством внутренних разъемов.</p> <p><b>Электрическое подключение:</b> питание 220 В.</p> <p><b>Электрическая мощность:</b> 7 кВт.</p> <p><b>Отопление:</b> электрическое.</p> <p><b>Внешние индикаторы:</b> свободно/занято – 2 шт.</p>
<b>Освещение</b>	<p><b>Освещение:</b> энергосберегающее, светодиодное.</p> <p><b>Количество светильников:</b> один на отделение, работающий от датчика движения.</p> <p><b>На боковых фасадах:</b> информационные световые панели с автоматической светодиодной подсветкой в темное время суток, 1200x1800мм- 2 шт.</p>
<b>Оборудование для маломобильных групп населения</b>	<p><b>Отделение для маломобильных групп населения МГН:</b> оборудованы откидными и стационарными поручнями (2 шт. на отделение)</p> <p><b>Пандус:</b> с углом уклона в соответствии с действующими санитарными нормами.</p> <p><b>Площадка пандуса:</b> изготавливается из металла с антискользящим рифлением.</p>

**Стоимость 1 АТМ составляет 1.750.000 рублей с НДС 20%.**

**Срок изготовления – 35 календарных дней с момента получения авансового платежа 1.225.000 рублей с НДС 20%.**

**Данное коммерческое предложение действительно до «31» декабря 2020 года.**

Генеральный директор  
ООО "АВС"



Соловьев С.Н.

Предложение подготовил  
Василий Кулин  
+7 985 723 7768  
+7 495 540 4995  
[kva@abc-industrial.ru](mailto:kva@abc-industrial.ru)

*Согласовано директором ООО  
Корпоративное управление  
Александр Курьянов И.И.*



## Примерный внешний вид:



## Пример внутренней отделки:

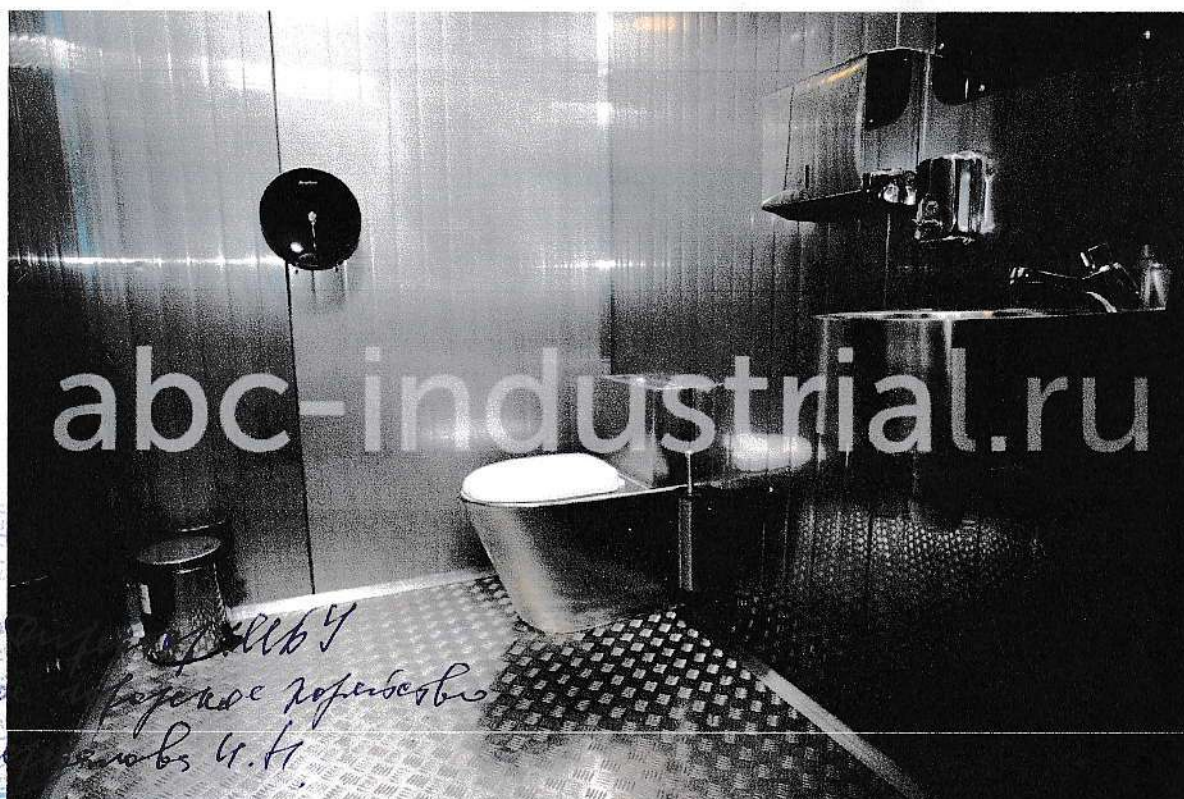



# План-схема туалетного модуля:

Планировка туалетного модуля "Амстердам" (автономный)

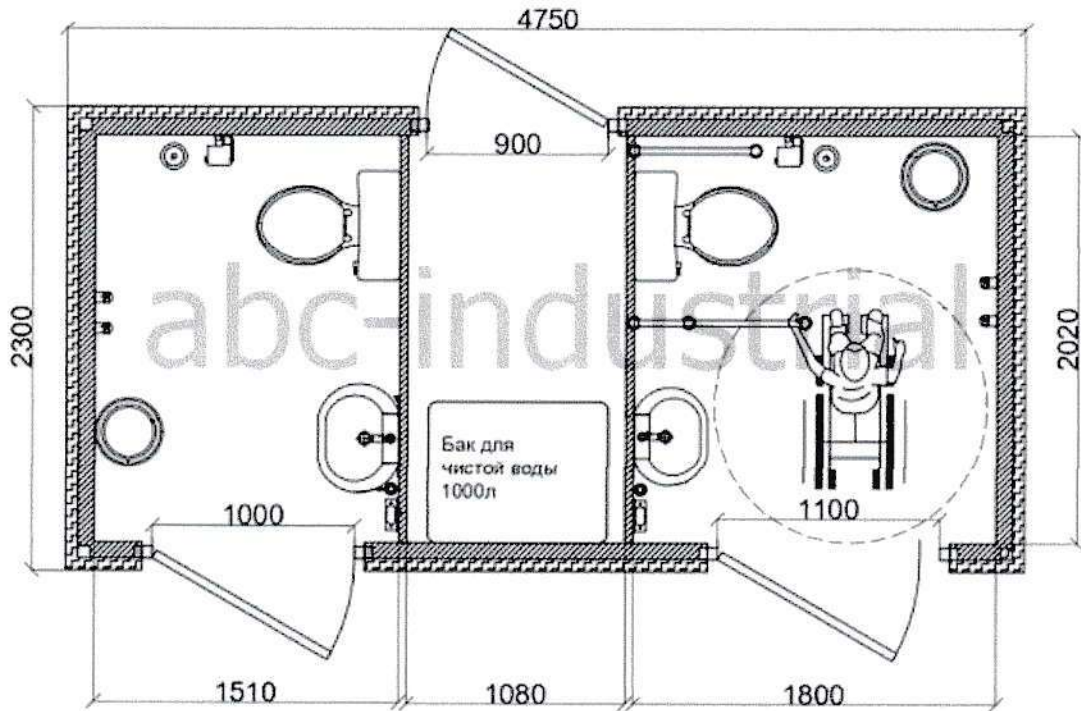

Согласовано: Директор  
ИПКУ Вводкинского городского  
хозяйства

*[Handwritten signature]*  
Коробанов В.И.

*[Circular official stamp]*





АО "ТИНЬКОФФ БАНК" Г. МОСКВА		БИК	044525974
Банк получателя		Сч. №	30101810145250000974
ИНН 7731371187	КПП 773101001	Сч. №	40702810510000146191
ООО ГК "КЛАСТЕР"			
Получатель			

## Счет на оплату № 441 от 29 декабря 2020 г.

Поставщик **ООО ГК "КЛАСТЕР", ИНН 7731371187, КПП 773101001, 121471, Москва г, Петра (Исполнитель) Алексеева 2-й пер, дом № 2, офис 22, тел.: 8 800 500 98 84**

Покупатель **ГАУ "ГОСЭКСПЕРТИЗА НОВГОРОДСКОЙ ОБЛАСТИ", ИНН 5321037033, КПП (Заказчик): 532101001, 173001, Новгородская обл, Великий Новгород г, Большая Конюшенная ул, дом 5А**

Основание: **Счет 441 от 29.12.2020**

№	Товары (работы, услуги)	Кол-во	Ед.	Цена	Сумма
1	Туалетный модуль Т-14-АИ по ТЗ с пандусом и кассой (наружна отделка деревянная рейка)	1	шт	1 095 000,00	1 095 000,00
2	Посреднические услуги по доставке	1	шт	73 000,00	73 000,00

**Итого: 1 168 000,00**

**В том числе НДС: 194 666,67**

**Всего к оплате: 1 168 000,00**

Всего наименований 2, на сумму 1 168 000,00 руб.

**Один миллион сто шестьдесят восемь тысяч рублей 00 копеек**

Оплатить не позднее 11.01.2021

Руководитель \_\_\_\_\_

Майоров И. А.

Бухгалтер \_\_\_\_\_

Майоров И. А.



## Коммерческое предложение № 5014-2 от 14.10.20

Страница 1 из 3

УВАЖАЕМЫЙ КЛИЕНТ!

ООО «Кубанский завод металлоконструкций» (ООО «КЗМ») предлагает Вам поставку следующих модульных зданий нашего завода полностью готовых к эксплуатации:

№ п/п	Наименование	Кол-во	Ед. изм.	Цена, в т.ч. НДС 20%, руб.	Сумма, в т.ч. НДС 20%, руб.
1	Туалетный модуль Т-14-АИ Автономный. Стандартная комплектация. Наружная отделка натуральной деревянной рейкой	1	шт.	990 000	990 000
2	Пандус для МГН «Премиум» Настил - алюминиевый рифленый лист, поручни - круглая труба из нержавеющей стали.	1	шт.	90 000	90 000
3	Доставка в Новгородская область, Хвойнинский район, п. Хвойная, ул. Красноармейская	1	шт.	70 000	70 000
<b>ИТОГО</b>					<b>1 150 000</b>

**УКАЗАННАЯ СТОИМОСТЬ ДЕЙСТВИТЕЛЬНА ТОЛЬКО ПРИ СОБЛЮДЕНИИ СЛЕДУЮЩИХ УСЛОВИЙ**

**1. ПОРЯДОК ОПЛАТЫ:**

Аванс - 60% от стоимости товара, окончательный платеж – после готовности товара на заводе к отгрузке.

**2. ДОСТАВКА И РАЗГРУЗКА:**

Доставка товара осуществляется автотранспортом силами и средствами Поставщика.

Покупатель имеет право осуществить доставку со склада Поставщика своими силами

Разгрузка товара на месте поставки и монтаж в стоимость не включены

**3. СРОК ИЗГОТОВЛЕНИЯ И ДОСТАВКИ:**

Срок изготовления товара – до 30 рабочих дней с момента аванса в зависимости от загруженности завода в момент заказа.

Срок доставки товара – до 5 рабочих дней с момента внесения окончательного платежа Покупателем.

**4. ГАРАНТИЯ:**

Срок гарантии на продукцию – 12 месяцев.

**5. СРОК ДЕЙСТВИЯ ДАННОГО ПРЕДЛОЖЕНИЯ:**

до 31 декабря 2020 г., по истечении указанного срока актуальность предложения необходимо уточнить.

Предложение не является офертой и может быть пересмотрено при заключении договора по причине изменяющихся цен и сроков поставки на комплектующие.

**Если Вам необходимо предложение с более низкой ценой, то просим Вас связаться с нами. Удешевить товар можно всегда, но не всегда мы приобретаем самые дешевые вещи.**

С пожеланием сотрудничества,  
Директор  
ООО «Кубанский Завод Металлоконструкций»

Ветер Н.В.



*Согласовано:*  
*Директор МБУ «Хвойнинское*  
*городское хозяйство»*  
*Иванов-Третьякова И.И.*

**Предостережение от мошенников:**

Дополнительно хотим Вас предостеречь от мошенников, которые воруют информацию с нашего сайта (фотографии, наименования товаров, характеристики)

и выдают себя как завод-производитель. На самом деле зачастую это не так! Они обманывают заказчиков и поставляют им товар с иными параметрами и материалами, а иногда совсем не поставляют после оплаты аванса!

На нашем сайте подготавливается информация о подобных случаях и скоро будет опубликована.

Пожалуйста отслеживайте в коммерческих предложениях от компаний наличие их реквизитов, а также историю данной компании по данным реквизитам на общедоступных ресурсах. Так же Вы можете запросить у них фотографии готовых изделий.

Например, на сайте <https://www.list-org.com/> введя ИНН организации можно увидеть, как давно создана компания, какая у нее выручка и многое другое.

**Будьте пожалуйста внимательны и осторожны при выборе поставщика!**

Мы в свою очередь будем стараться обеспечить для Вас самые выгодные условия поставки.



**ПОЧЕМУ ПРИОБРЕСТИ ТУАЛЕТНЫЕ И ДУШЕВЫЕ МОДУЛИ ВЫГОДНО ИМЕННО В ООО «КЗМ»?**

- 1 Мы изготовим товар в максимально короткие сроки благодаря большому опыту в данной производственной сфере, а также наличию большинства необходимых для производства материалов на наших складах.
- 2 Для обеспечения широкого рынка сбыта наша компания закладывает небольшую прибыль в стоимость товара, поэтому у нас всегда **не высокие цены**
- 3 Благодаря достаточному штату специалистов в данной отрасли и их большому опыту, а также отделу технического контроля, который отслеживает выпуск продукции на всех этапах его производства **Вы получите товар хорошего качества.**

**Мы можем гарантированно доставить наш товар в любую точку России и стран таможенного союза на собственном автотранспорте за минимальную стоимость**  
**Карта поставок модулей ООО «КЗМ» по состоянию на сентябрь 2020 г.**

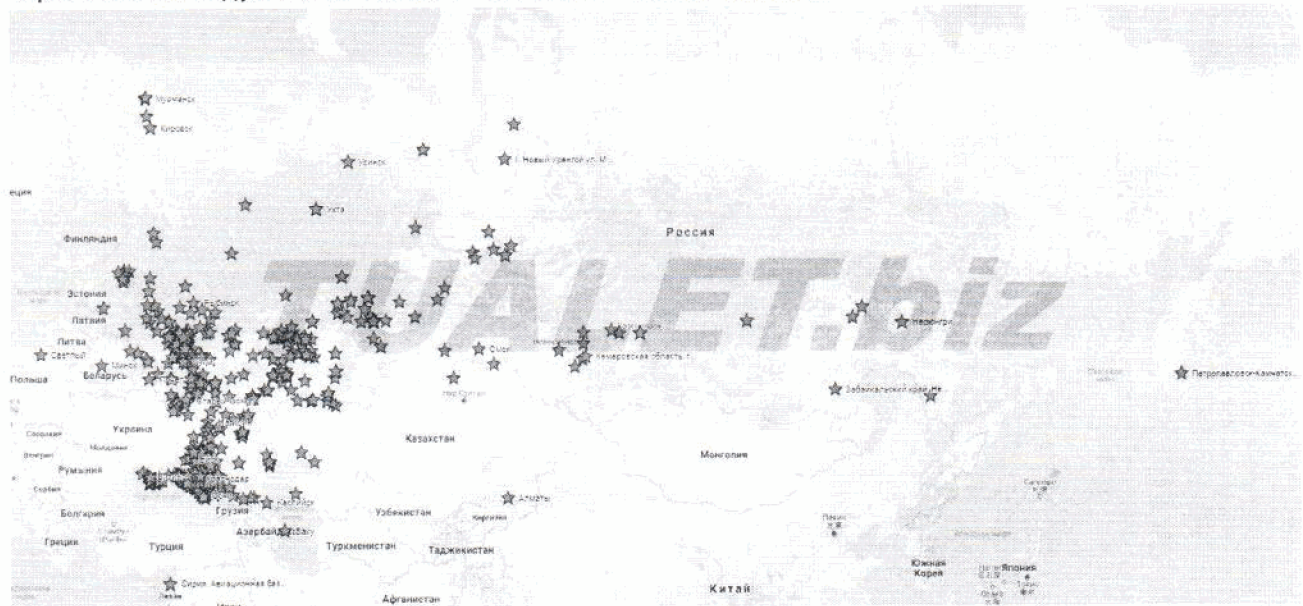

ООО «КЗМ» является единственной компанией, выигравшей тендер на поставку и представленной в данной отрасли при подготовке и проведении Олимпийских игр в Сочи-2014.

В рамках заказа на Олимпийские и Параолимпийские игры было поставлено более 500 единиц готовой продукции. Данный заказ, как и все другие был выполнен точно в срок. За качество поставленной продукции компания награждена сертификатами.

ООО «КЗМ» так же является поставщиком туалетных и душевых модулей в города-участники проведения Чемпионата мира по футболу в 2018 г., а именно: Москва, Сочи, Самара, Волгоград, Екатеринбург, Ростов-на-Дону.

На различные футбольные и тренировочные объекты было поставлено около 100 единиц готовой продукции. Нашими покупателями была особенно высоко оценена оперативность поставки необходимых конфигураций сантехнических модулей в короткий срок.

*Сотисасованко*  
*Директор № 4, Хвойническое отделение по ремонту*  
*Ирина Николаевна Шереметьева И. И.*